

# s19268

**ENVOYÉ PAR**  
Operateur 5 Servisco  
operateur5@servisco.be

---

**CRÉÉ LE**  
2023-11-03

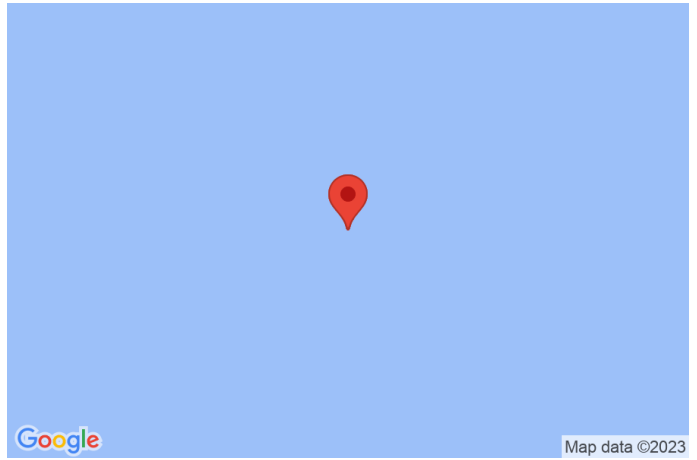

<b>Surface totale</b> 655.95 m <sup>2</sup>	<b>Étages</b> 4	<b>Pièces</b> 41	<b>Salle de bain</b> 1
--	--------------------	---------------------	---------------------------

▼ Rez-de-chaussée

SURFACE TOTALE : 310.75 m<sup>2</sup> • SURFACE HABITABLE : 2.19 m<sup>2</sup> • PIÈCES : 18



▼ **Appartement - Hall d'entrée**  
Rez-de-chaussée

LARGEUR : 1.87 m • LONGUEUR : 3.97 m  
SURFACE : 7.43 m<sup>2</sup> • PÉRIMÈTRE : 11.68 m

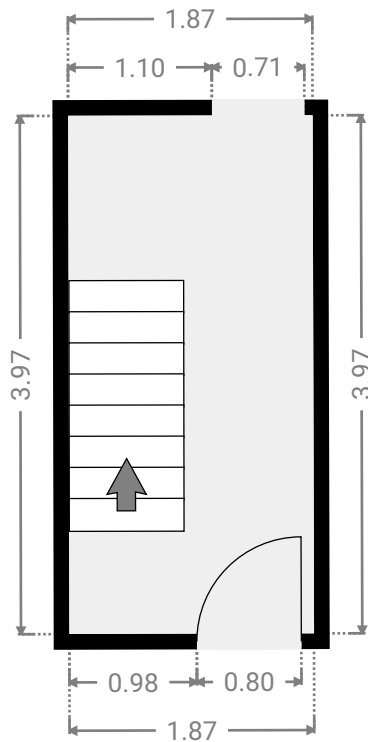
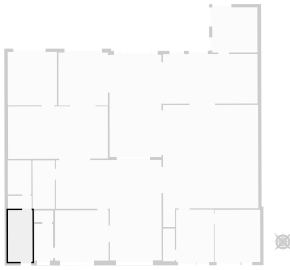

▼ **Appartement - Pièce**  
Rez-de-chaussée

LARGEUR : 1.84 m • LONGUEUR : 1.01 m  
SURFACE : 1.85 m<sup>2</sup> • PÉRIMÈTRE : 5.69 m

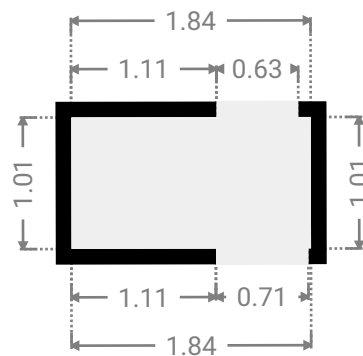

▼ **Appartement - Vestiaire**  
Rez-de-chaussée

LARGEUR : 1.82 m • LONGUEUR : 2.63 m  
SURFACE : 4.79 m<sup>2</sup> • PÉRIMÈTRE : 8.90 m

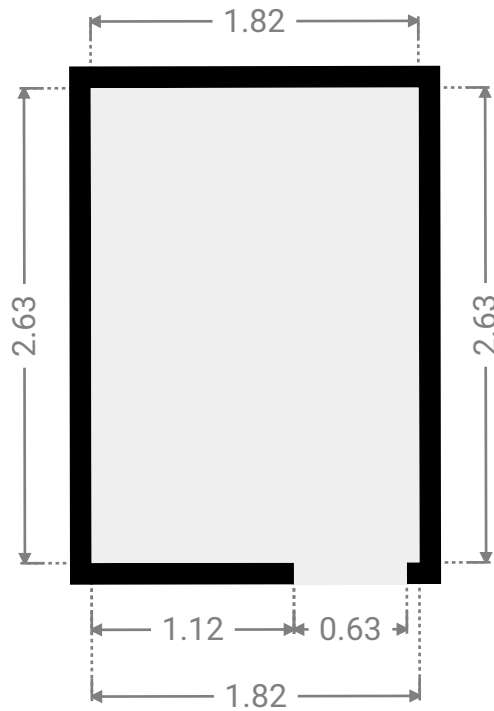
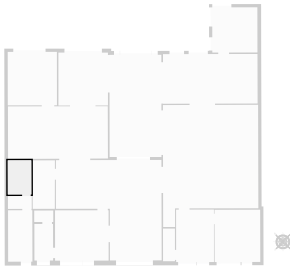

▼ **Entrepôt - Escalier**  
Rez-de-chaussée

LARGEUR : 0.92 m • LONGUEUR : 2.52 m  
SURFACE : 2.31 m<sup>2</sup> • PÉRIMÈTRE : 6.88 m

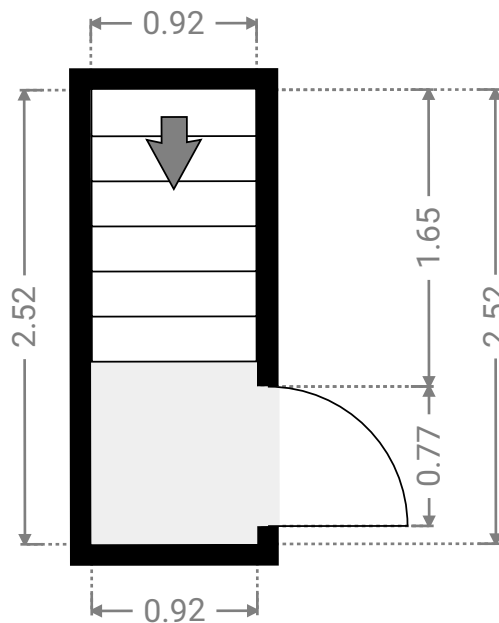

▼ **Entrepôt - Surface 1**  
Rez-de-chaussée

LARGEUR : 1.44 m • LONGUEUR : 2.82 m  
SURFACE : 4.07 m<sup>2</sup> • PÉRIMÈTRE : 8.52 m

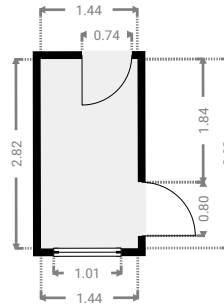
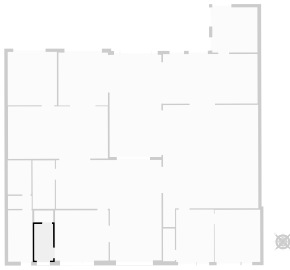

▼ **Entrepôt - Surface 10**  
Rez-de-chaussée

LARGEUR : 7.35 m • LONGUEUR : 9.42 m  
SURFACE : 60.01 m<sup>2</sup> • PÉRIMÈTRE : 33.55 m

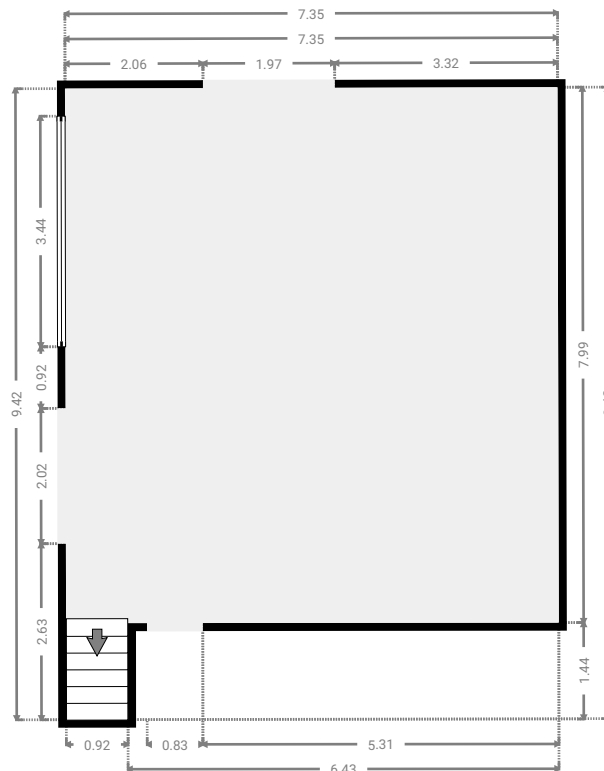
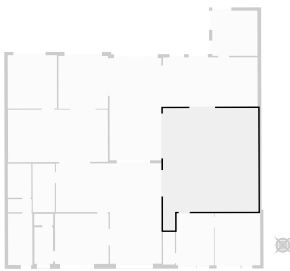

▼ **Entrepôt - Surface 11**  
Rez-de-chaussée

LARGEUR : 7.30 m • LONGUEUR : 3.83 m  
SURFACE : 27.91 m<sup>2</sup> • PÉRIMÈTRE : 22.24 m

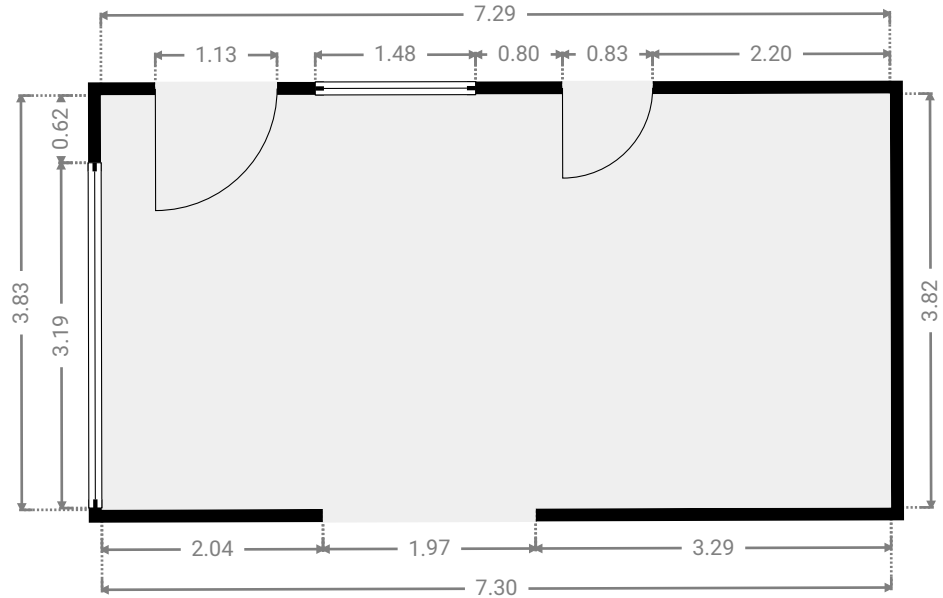

▼ **Entrepôt - Surface 12**  
Rez-de-chaussée

LARGEUR : 3.48 m • LONGUEUR : 3.49 m  
SURFACE : 12.14 m<sup>2</sup> • PÉRIMÈTRE : 13.94 m

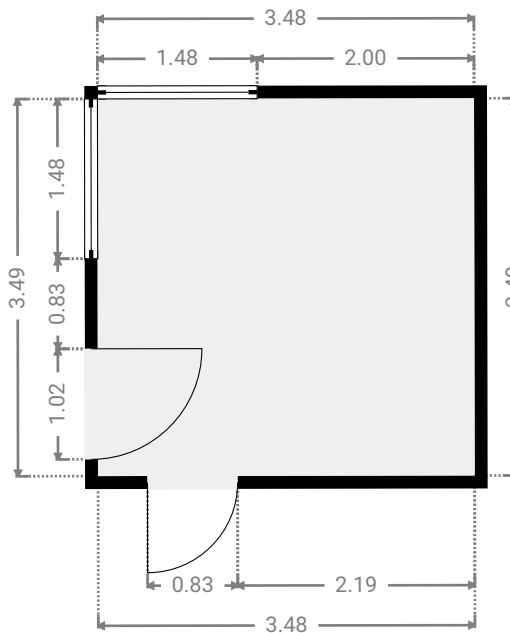

▼ **Entrepôt - Surface 2**  
Rez-de-chaussée

LARGEUR : 4.13 m • LONGUEUR : 3.88 m  
SURFACE : 16.05 m<sup>2</sup> • PÉRIMÈTRE : 16.03 m

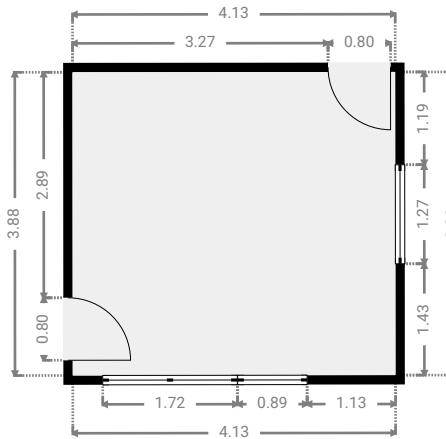
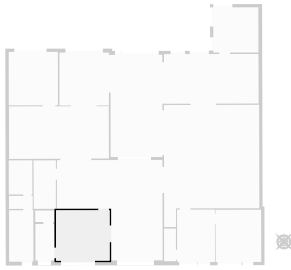

▼ **Entrepôt - Surface 3**  
Rez-de-chaussée

LARGEUR : 8.16 m • LONGUEUR : 7.76 m  
SURFACE : 46.56 m<sup>2</sup> • PÉRIMÈTRE : 31.80 m

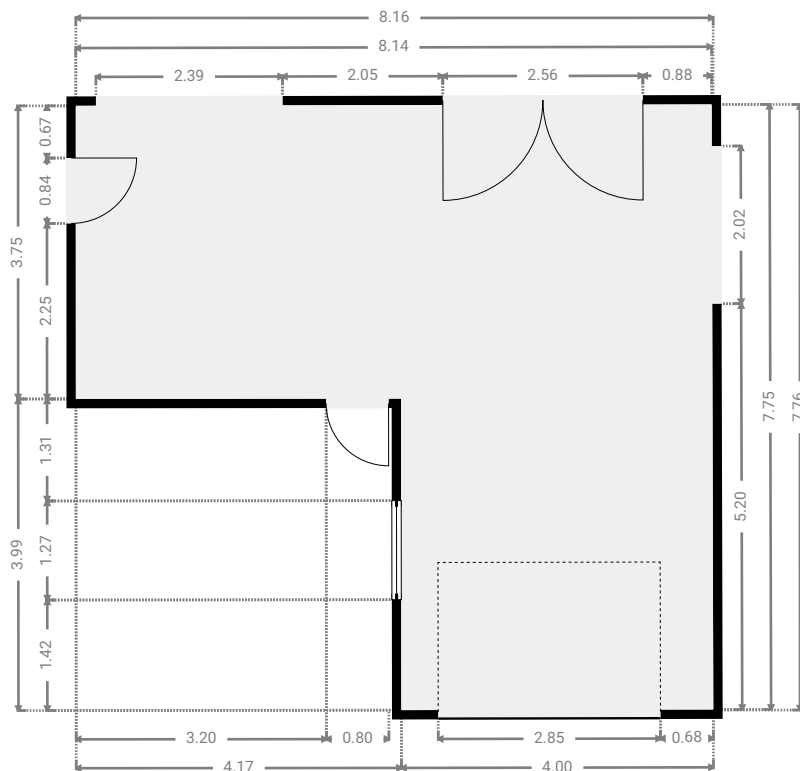

▼ **Entrepôt - Surface 4**  
Rez-de-chaussée

LARGEUR : 7.71 m • LONGUEUR : 4.06 m  
SURFACE : 31.19 m<sup>2</sup> • PÉRIMÈTRE : 23.51 m

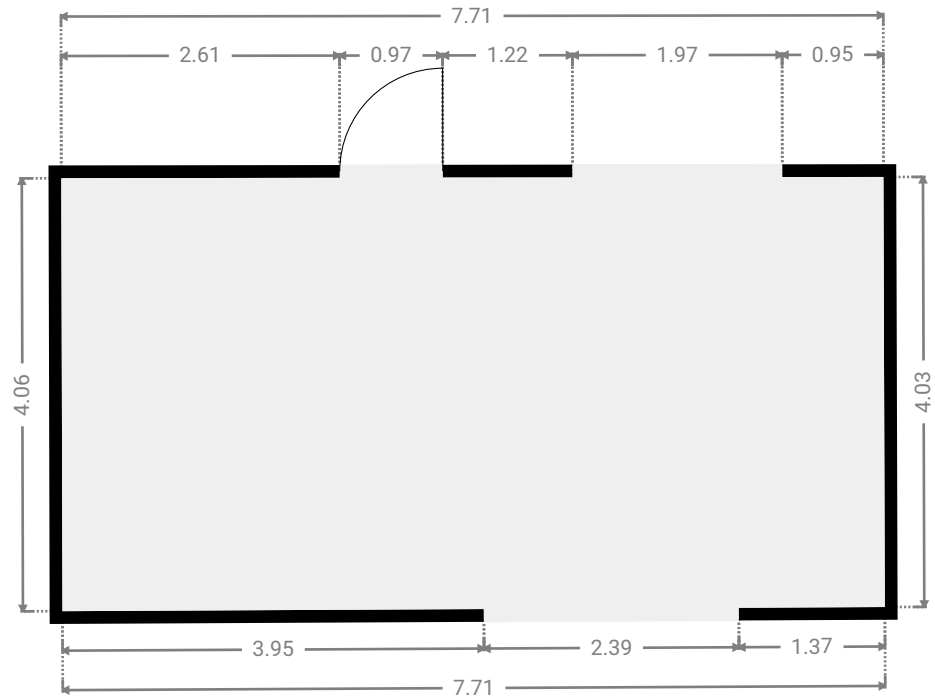
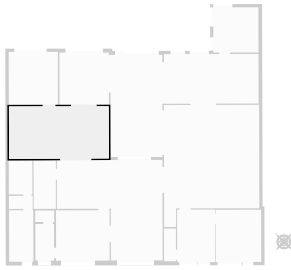

▼ **Entrepôt - Surface 5**  
Rez-de-chaussée

LARGEUR : 3.80 m • LONGUEUR : 4.13 m  
SURFACE : 15.66 m<sup>2</sup> • PÉRIMÈTRE : 15.84 m

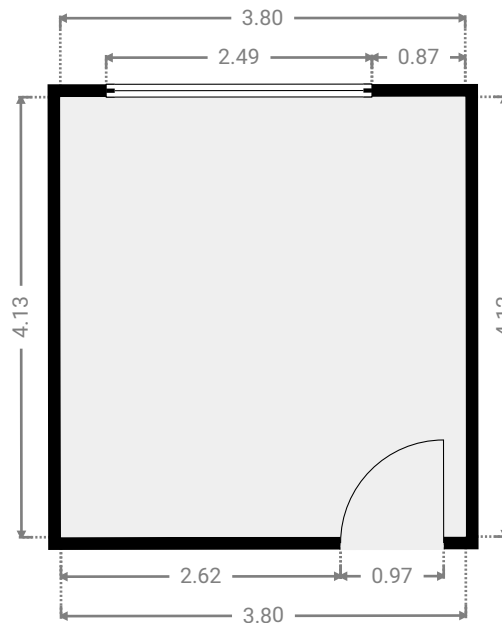



▼ **Entrepôt - Surface 6**  
Rez-de-chaussée

LARGEUR : 3.82 m • LONGUEUR : 4.08 m  
SURFACE : 15.60 m<sup>2</sup> • PÉRIMÈTRE : 15.80 m

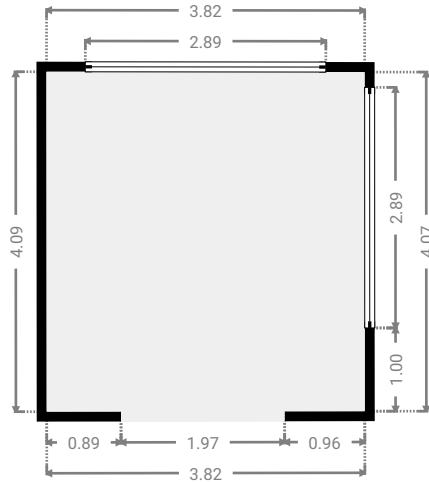
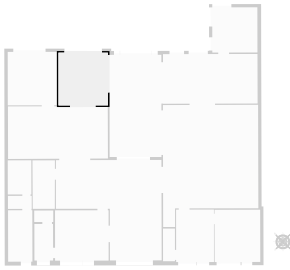

▼ **Entrepôt - Surface 7**  
Rez-de-chaussée

LARGEUR : 4.00 m • LONGUEUR : 7.89 m  
SURFACE : 31.57 m<sup>2</sup> • PÉRIMÈTRE : 23.78 m

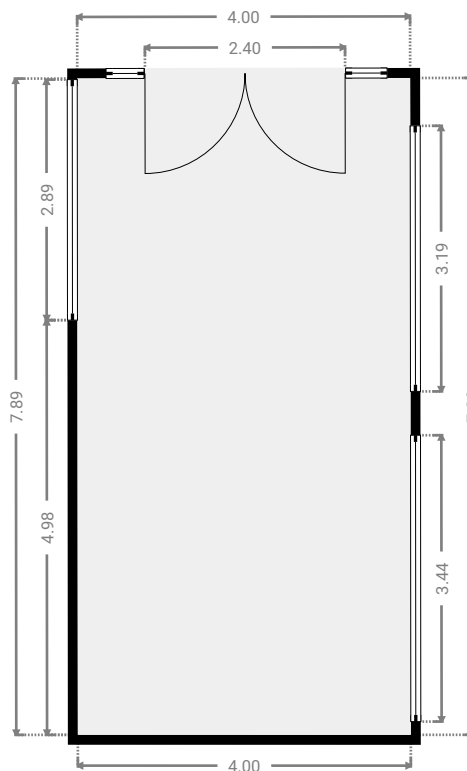
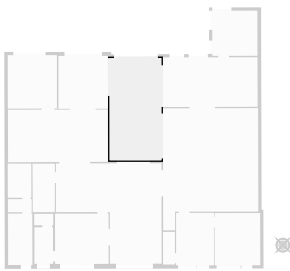

▼ **Entrepôt - Surface 8**  
Rez-de-chaussée

LARGEUR : 2.92 m • LONGUEUR : 4.05 m  
SURFACE : 11.82 m<sup>2</sup> • PÉRIMÈTRE : 13.94 m

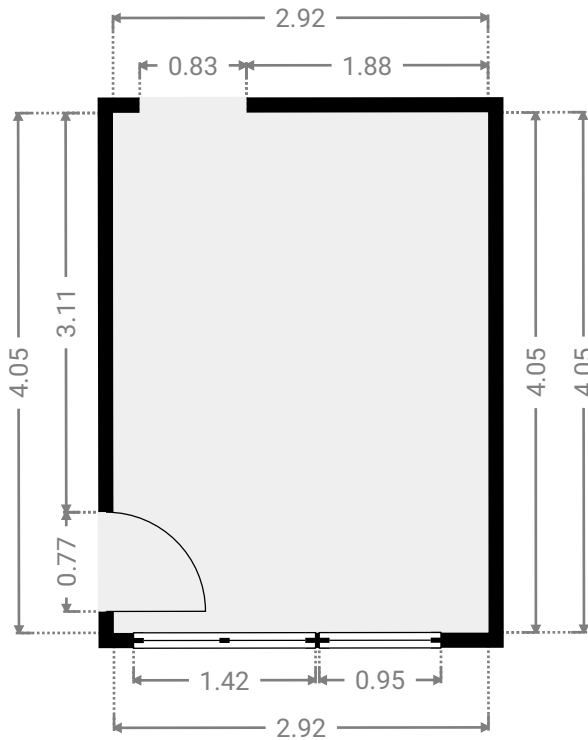
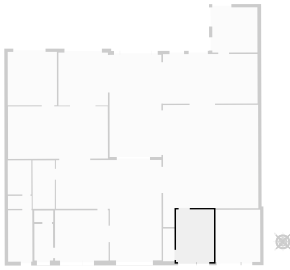

▼ **Entrepôt - Surface 9**  
Rez-de-chaussée

LARGEUR : 3.52 m • LONGUEUR : 4.03 m  
SURFACE : 14.20 m<sup>2</sup> • PÉRIMÈTRE : 15.11 m

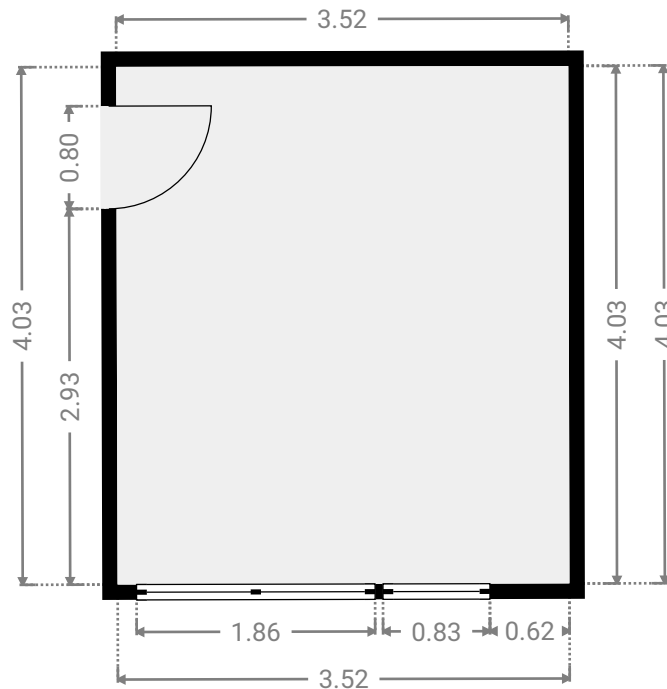
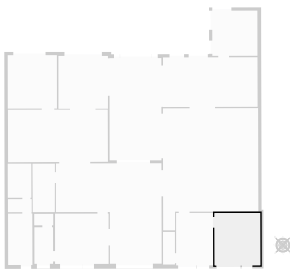

▼ **Entrepôt - Wc 1**  
Rez-de-chaussée

LARGEUR : 1.47 m • LONGUEUR : 0.88 m  
SURFACE : 1.30 m<sup>2</sup> • PÉRIMÈTRE : 4.71 m

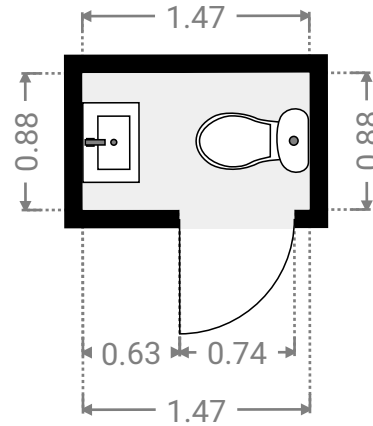

▼ **Entrepôt - Wc 2**  
Rez-de-chaussée

LARGEUR : 1.73 m • LONGUEUR : 3.75 m  
SURFACE : 6.43 m<sup>2</sup> • PÉRIMÈTRE : 10.92 m

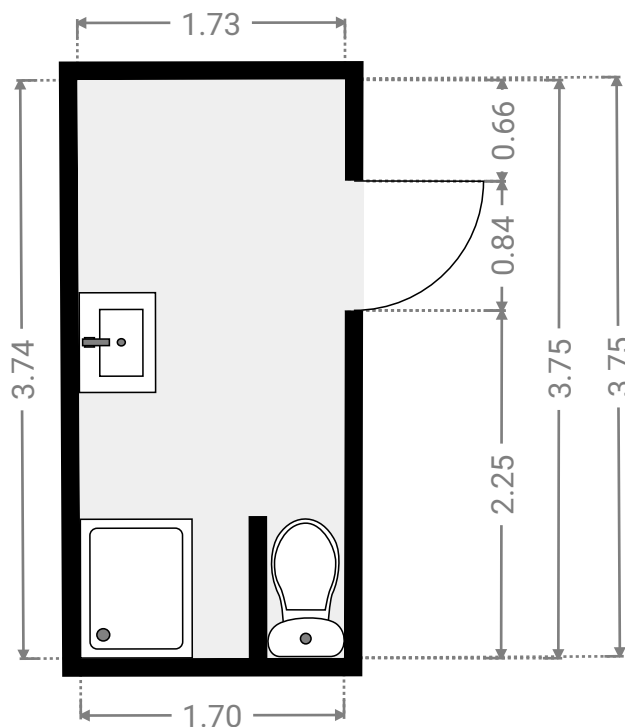
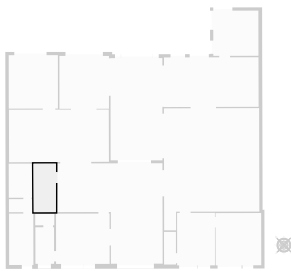

▼ 1er étage

SURFACE TOTALE : 199.29 m<sup>2</sup> • SURFACE HABITABLE : 133.09 m<sup>2</sup> • PIÈCES : 20

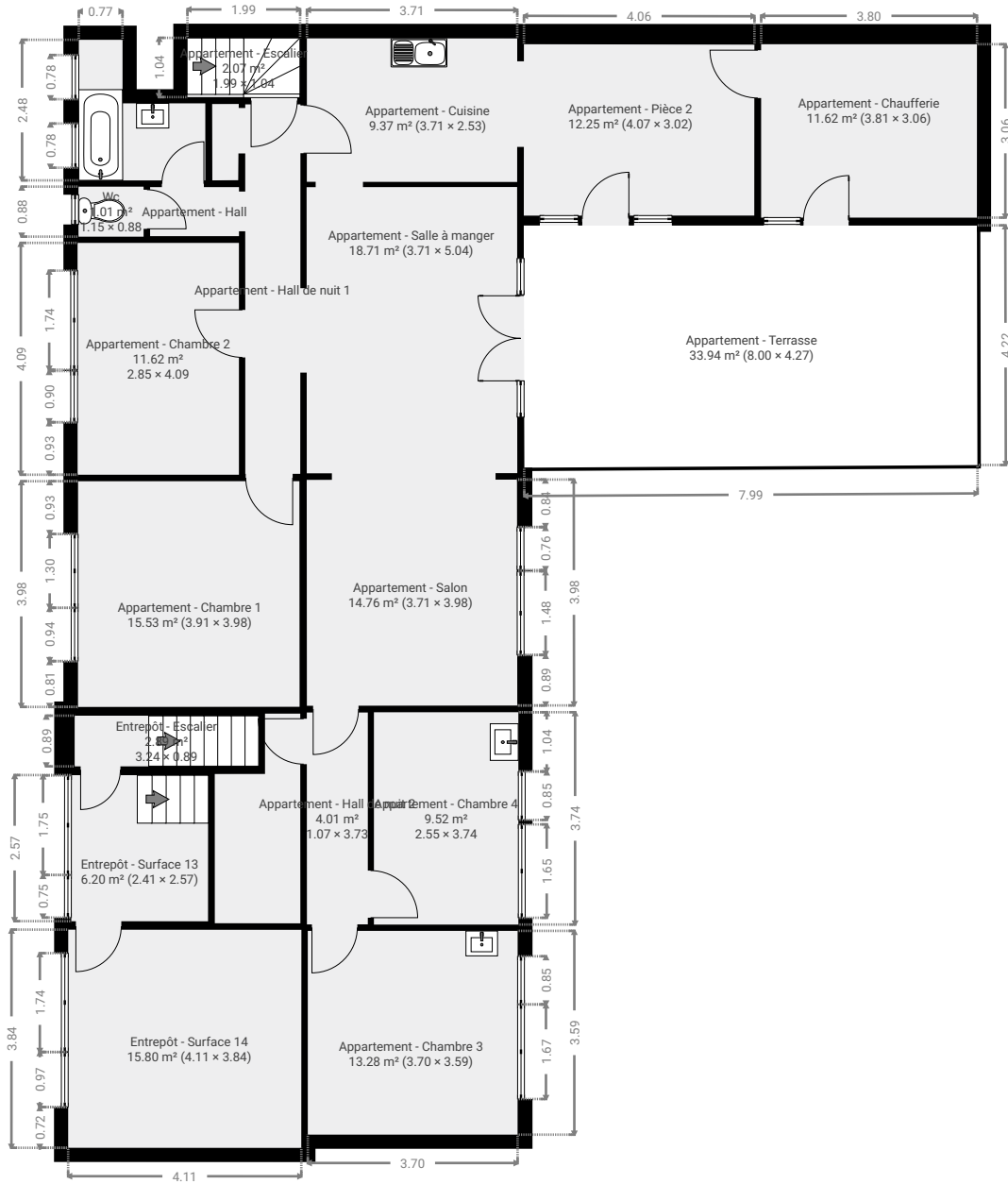

▼ **Appartement - Chambre 1**  
1er étage

LARGEUR : 3.98 m • LONGUEUR : 3.91 m  
SURFACE : 15.53 m<sup>2</sup> • PÉRIMÈTRE : 15.76 m

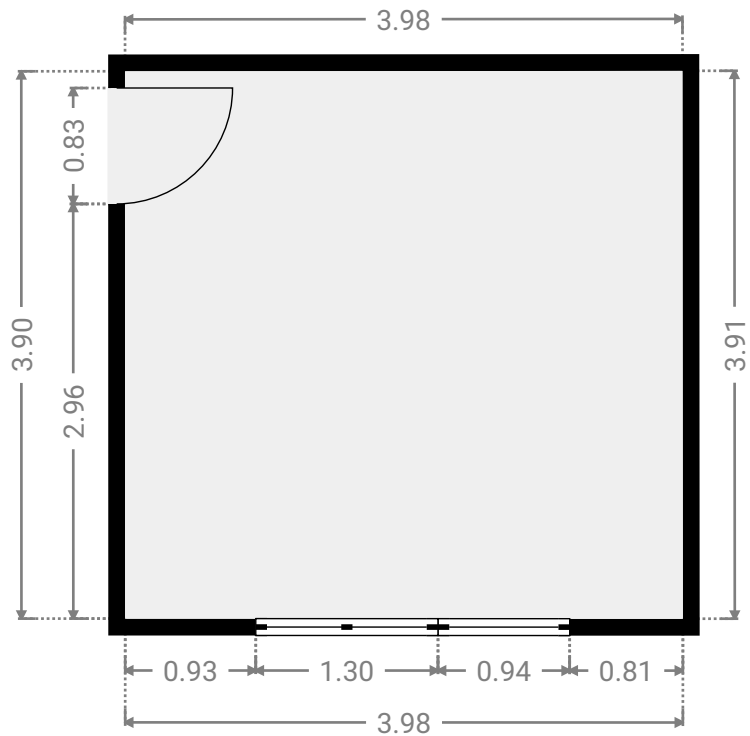
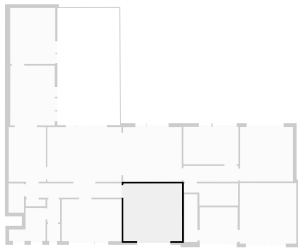

▼ **Appartement - Chambre 2**  
1er étage

LARGEUR : 4.09 m • LONGUEUR : 2.85 m  
SURFACE : 11.62 m<sup>2</sup> • PÉRIMÈTRE : 13.86 m

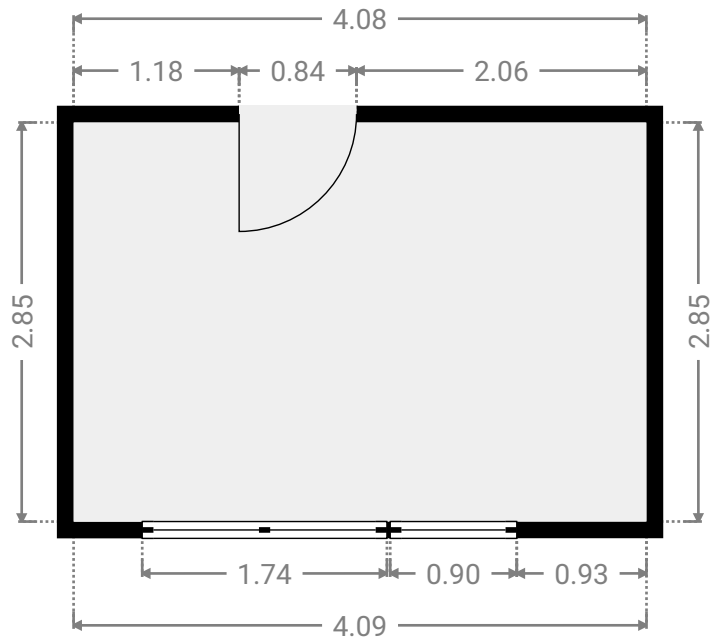
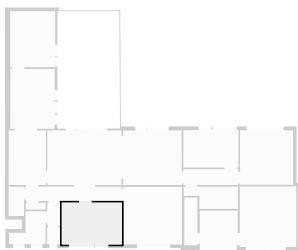

▼ **Appartement - Chambre 3**  
1er étage

LARGEUR : 3.59 m • LONGUEUR : 3.70 m  
SURFACE : 13.28 m<sup>2</sup> • PÉRIMÈTRE : 14.58 m

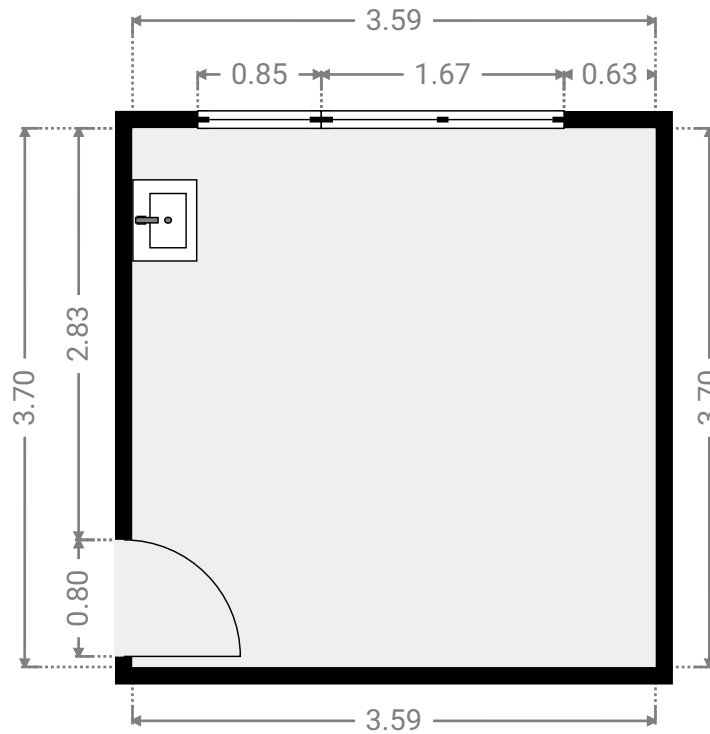
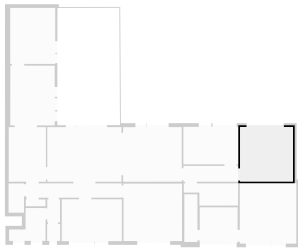

▼ **Appartement - Chambre 4**  
1er étage

LARGEUR : 3.74 m • LONGUEUR : 2.55 m  
SURFACE : 9.52 m<sup>2</sup> • PÉRIMÈTRE : 12.57 m

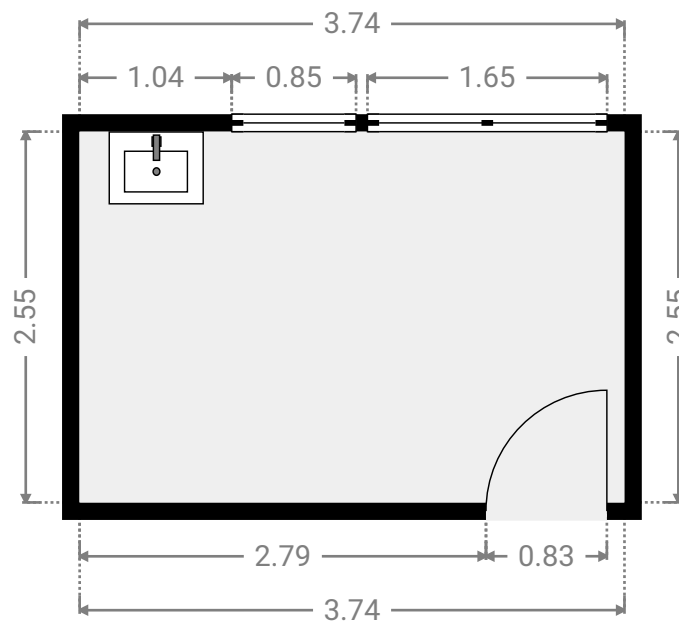
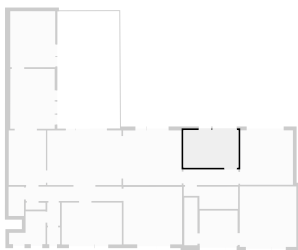

▼ **Appartement - Chaufferie**  
1er étage

LARGEUR : 3.06 m • LONGUEUR : 3.81 m  
SURFACE : 11.62 m<sup>2</sup> • PÉRIMÈTRE : 13.72 m

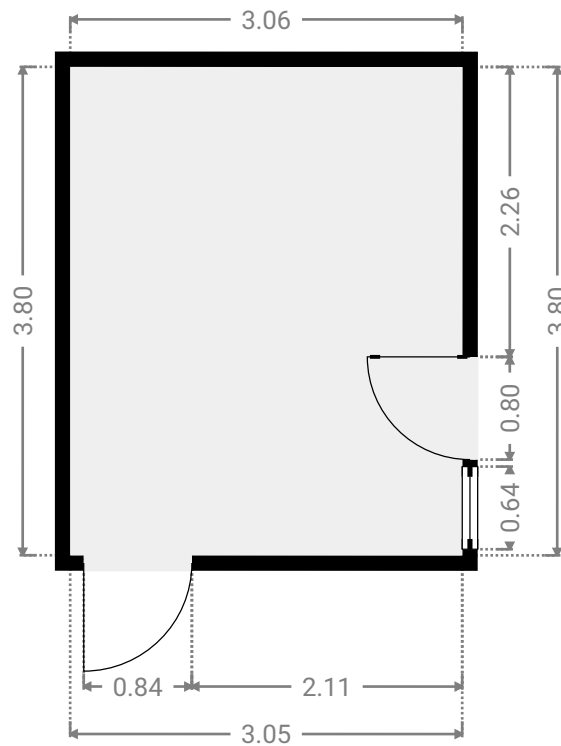

▼ **Appartement - Cuisine**  
1er étage

LARGEUR : 2.53 m • LONGUEUR : 3.71 m  
SURFACE : 9.37 m<sup>2</sup> • PÉRIMÈTRE : 12.47 m

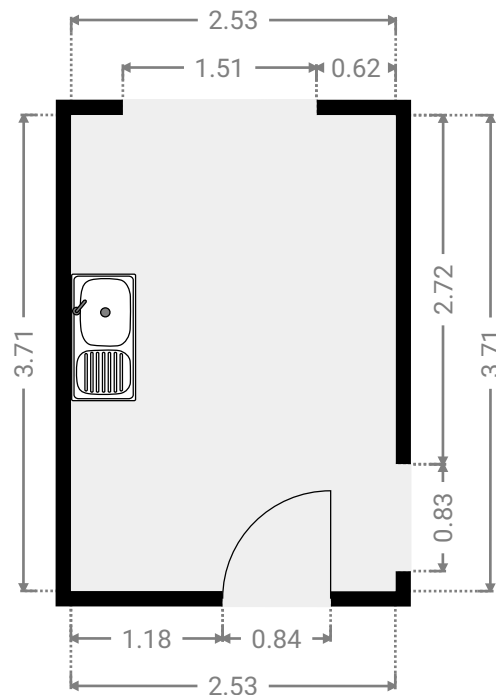

▼ **Appartement - Escalier**  
1er étage

LARGEUR : 1.04 m • LONGUEUR : 1.99 m  
SURFACE : 2.07 m<sup>2</sup> • PÉRIMÈTRE : 6.06 m

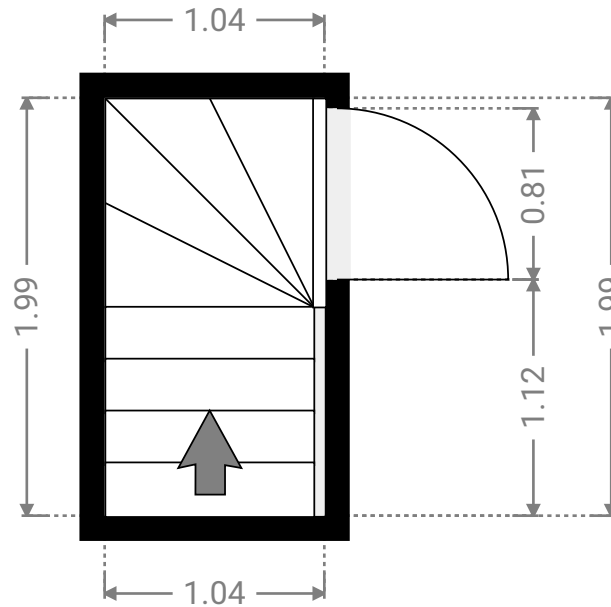

▼ **Appartement - Hall**  
1er étage

LARGEUR : 0.86 m • LONGUEUR : 1.57 m  
SURFACE : 1.36 m<sup>2</sup> • PÉRIMÈTRE : 4.87 m

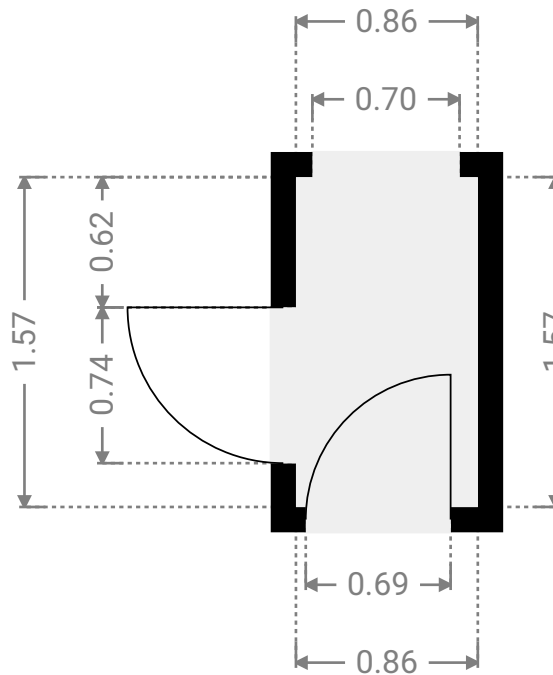
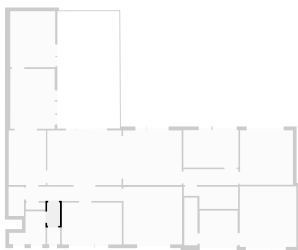



▼ **Appartement - Hall de nuit 1**  
1er étage

LARGEUR : 6.51 m • LONGUEUR : 0.97 m  
SURFACE : 6.32 m<sup>2</sup> • PÉRIMÈTRE : 14.96 m

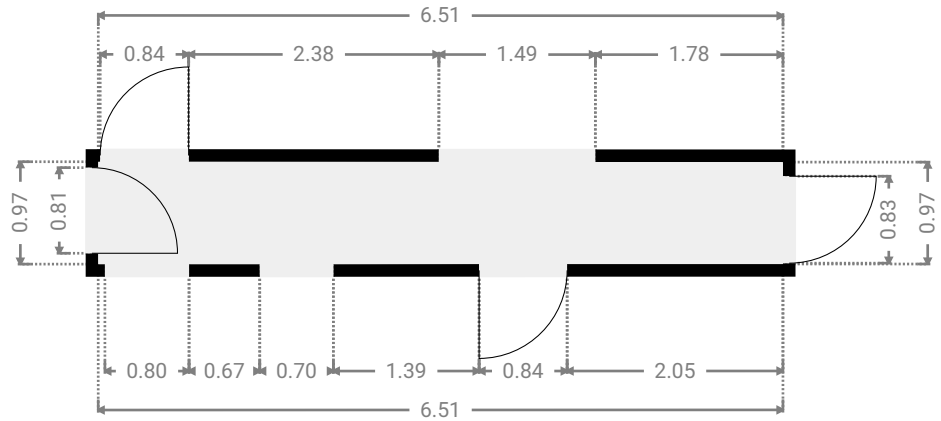
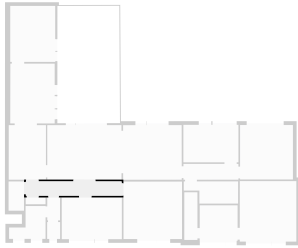

▼ **Appartement - Hall de nuit 2**  
1er étage

LARGEUR : 3.73 m • LONGUEUR : 1.07 m  
SURFACE : 4.01 m<sup>2</sup> • PÉRIMÈTRE : 9.61 m

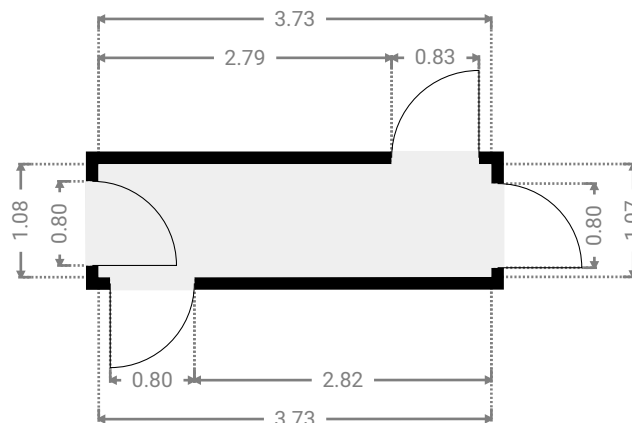
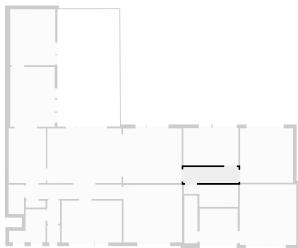

▼ **Appartement - Pièce 1**  
1er étage

LARGEUR : 3.69 m • LONGUEUR : 1.51 m  
SURFACE : 4.63 m<sup>2</sup> • PÉRIMÈTRE : 10.40 m

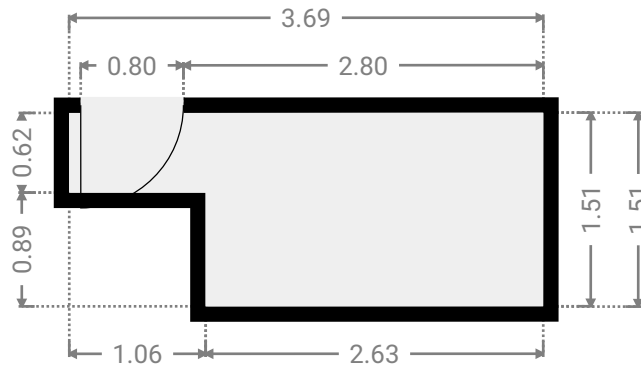

▼ **Appartement - Pièce 2**  
1er étage

LARGEUR : 3.02 m • LONGUEUR : 4.07 m  
SURFACE : 12.25 m<sup>2</sup> • PÉRIMÈTRE : 14.16 m

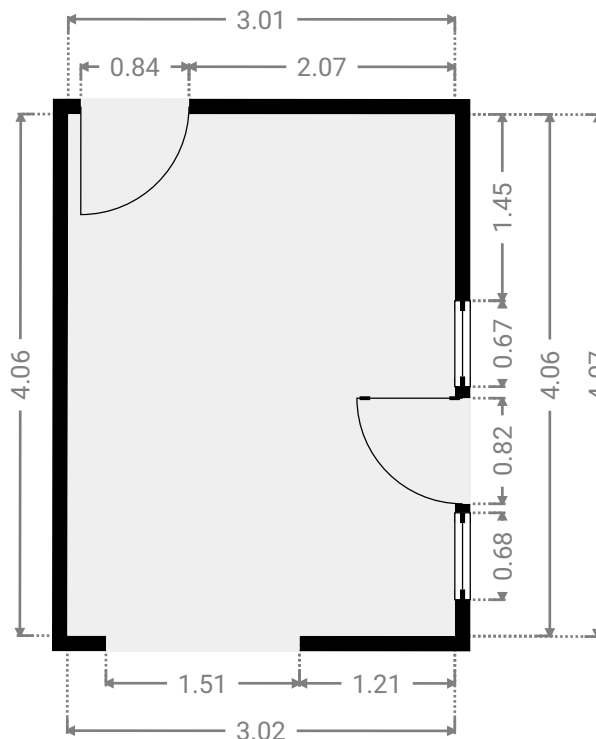
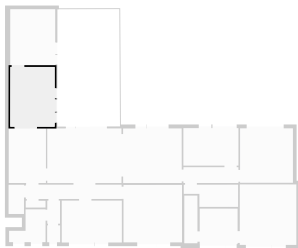

▼ **Appartement - Placard**  
1er étage

LARGEUR : 1.35 m • LONGUEUR : 0.47 m  
SURFACE : 0.62 m<sup>2</sup> • PÉRIMÈTRE : 3.61 m

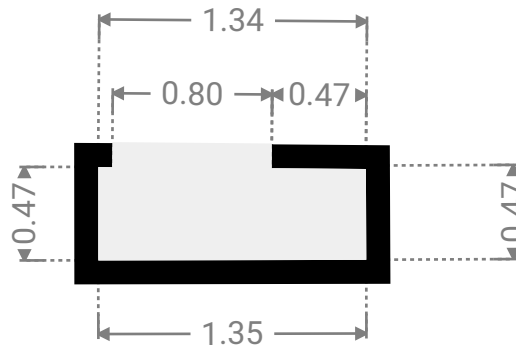

▼ **Appartement - Salle de bains**  
1er étage

LARGEUR : 2.48 m • LONGUEUR : 2.23 m  
SURFACE : 3.89 m<sup>2</sup> • PÉRIMÈTRE : 9.42 m

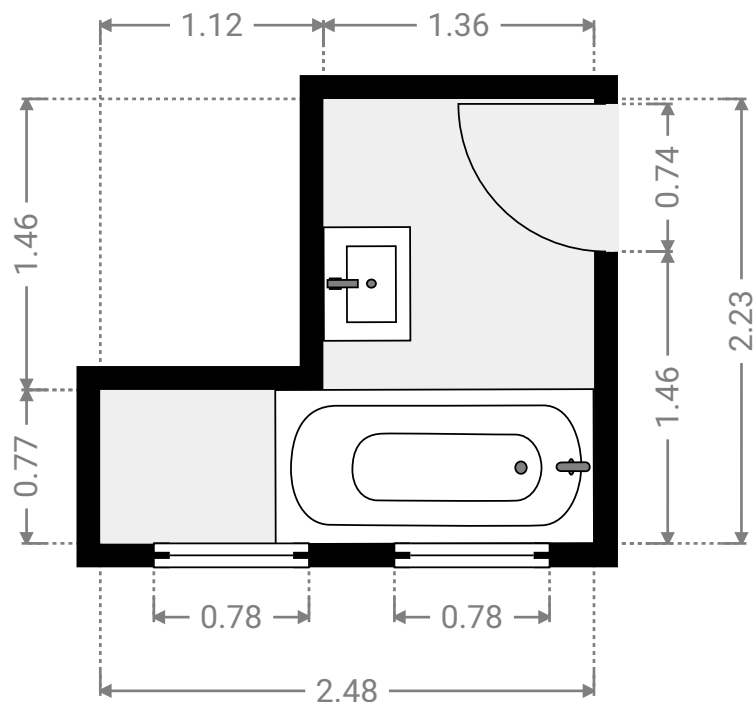

▼ **Appartement - Salle à manger**  
1er étage

LARGEUR : 5.04 m • LONGUEUR : 3.71 m  
SURFACE : 18.71 m<sup>2</sup> • PÉRIMÈTRE : 17.51 m

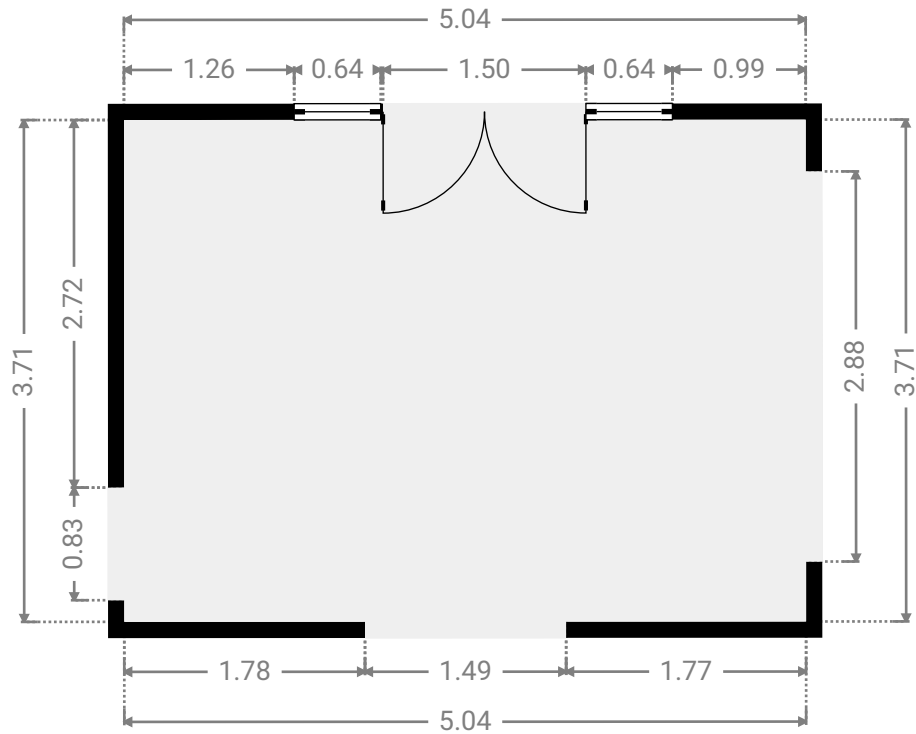
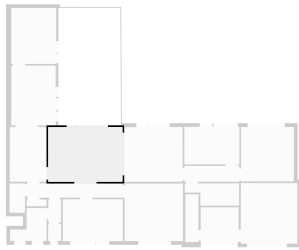

▼ **Appartement - Salon**  
1er étage

LARGEUR : 3.98 m • LONGUEUR : 3.71 m  
SURFACE : 14.76 m<sup>2</sup> • PÉRIMÈTRE : 15.38 m

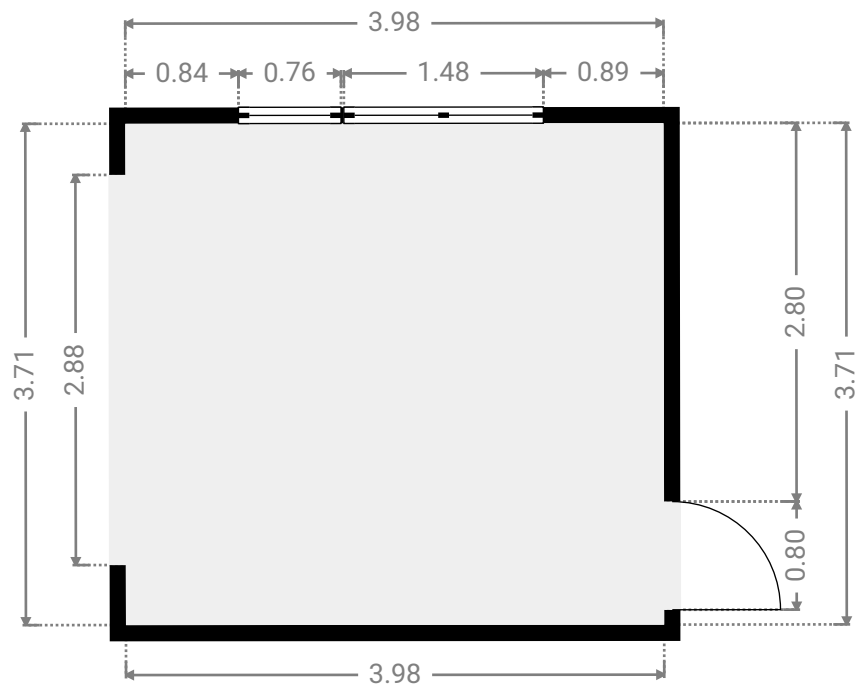
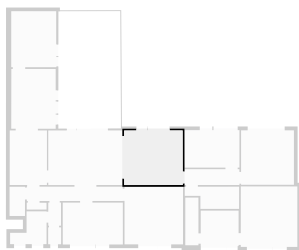

▼ **Appartement - Terrasse**  
1er étage

LARGEUR : 4.27 m • LONGUEUR : 8.00 m  
SURFACE : 33.94 m<sup>2</sup> • PÉRIMÈTRE : 24.48 m

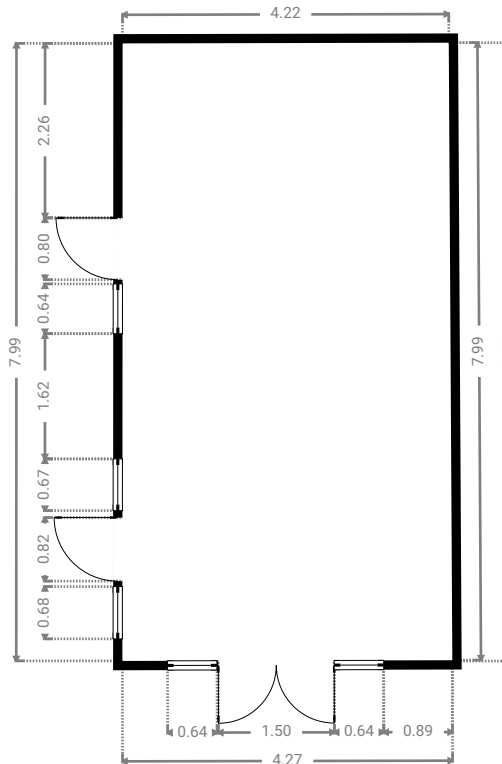
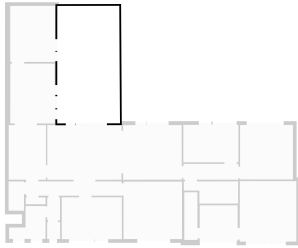

▼ **Entrepôt - Escalier**  
1er étage

LARGEUR : 0.89 m • LONGUEUR : 3.24 m  
SURFACE : 2.89 m<sup>2</sup> • PÉRIMÈTRE : 8.26 m

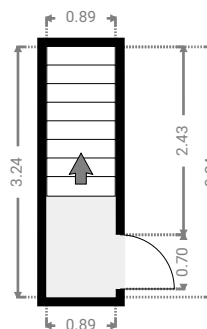

▼ Entrepôt - Surface 13  
1er étage

LARGEUR : 2.57 m • LONGUEUR : 2.41 m  
SURFACE : 6.20 m<sup>2</sup> • PÉRIMÈTRE : 9.97 m

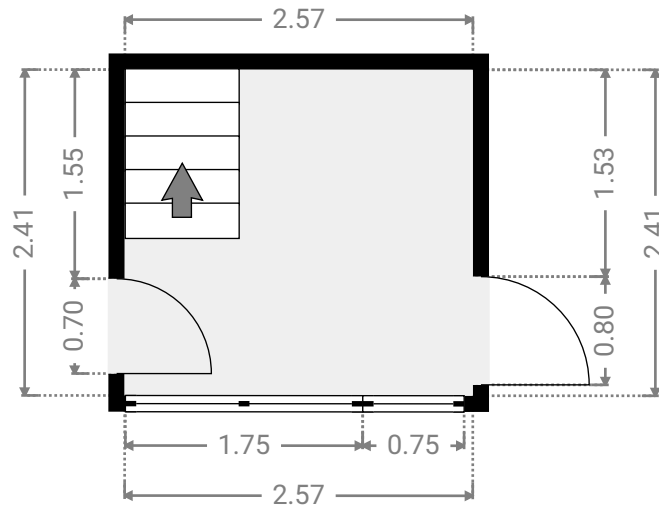
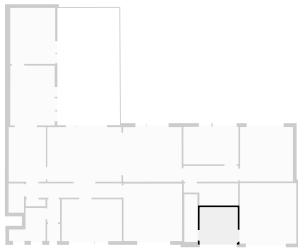

▼ Entrepôt - Surface 14  
1er étage

LARGEUR : 3.84 m • LONGUEUR : 4.11 m  
SURFACE : 15.80 m<sup>2</sup> • PÉRIMÈTRE : 15.91 m

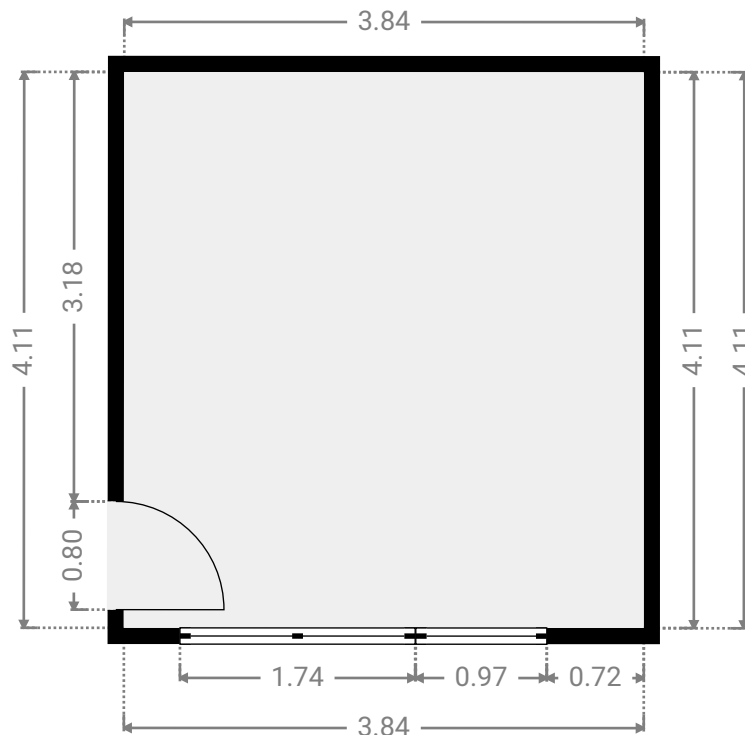
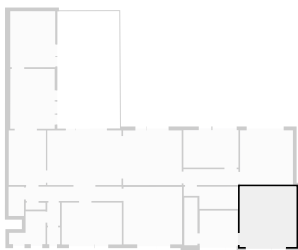

▼ Wc  
1er étage

LARGEUR : 0.88 m • LONGUEUR : 1.15 m  
SURFACE : 1.01 m<sup>2</sup> • PÉRIMÈTRE : 4.06 m

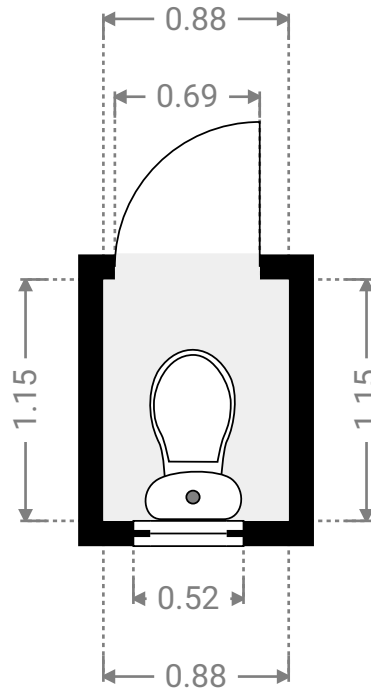

▼ 2e étage

SURFACE TOTALE : 131.97 m<sup>2</sup> • SURFACE HABITABLE : 0.00 m<sup>2</sup> • PIÈCES : 1

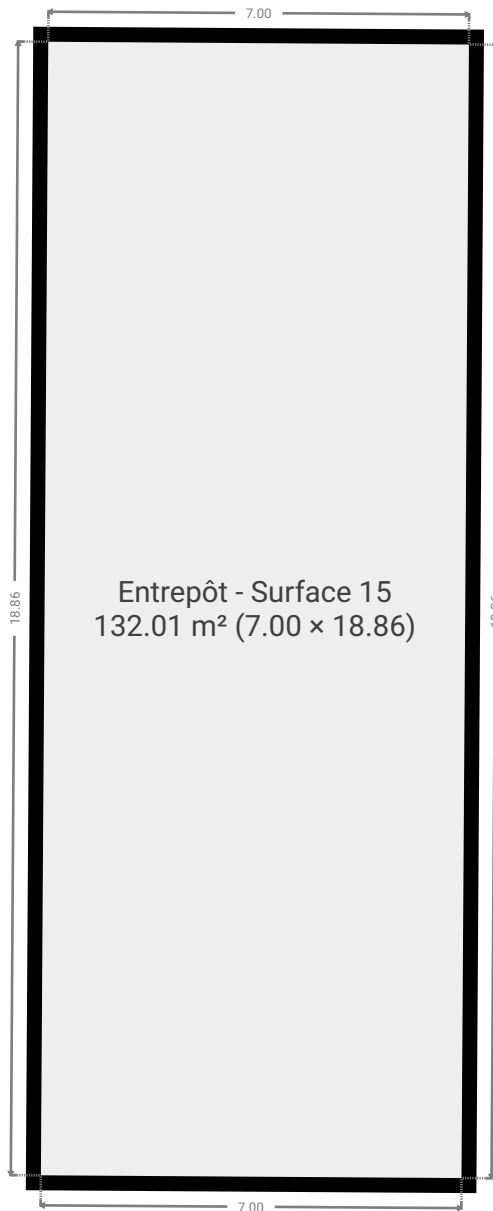



▼ Entrepôt - Surface 15  
2e étage

LARGEUR : 18.86 m • LONGUEUR : 7.00 m  
SURFACE : 132.01 m<sup>2</sup> • PÉRIMÈTRE : 51.72 m

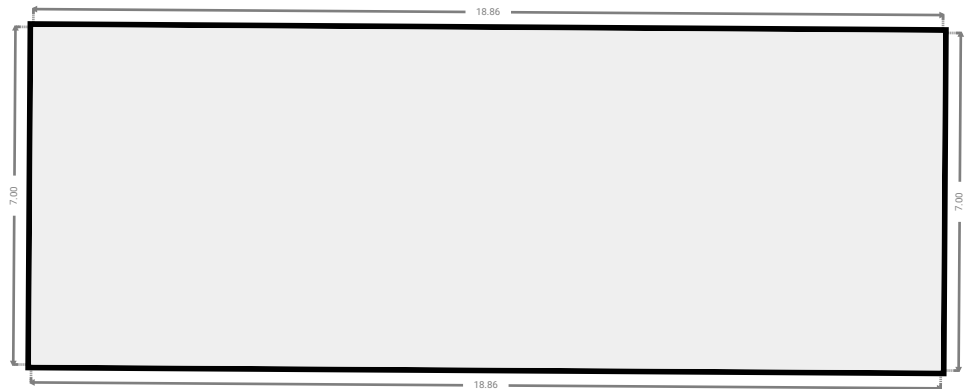

▼ **Sous-sol**

SURFACE TOTALE : 13.94 m<sup>2</sup> • SURFACE HABITABLE : 0.00 m<sup>2</sup> • PIÈCES : 2

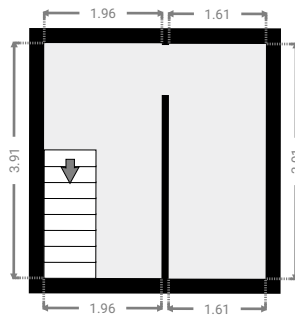

▼ Entrepôt - Surface 16  
Sous-sol

LARGEUR : 1.96 m • LONGUEUR : 3.91 m  
SURFACE : 7.65 m<sup>2</sup> • PÉRIMÈTRE : 11.73 m

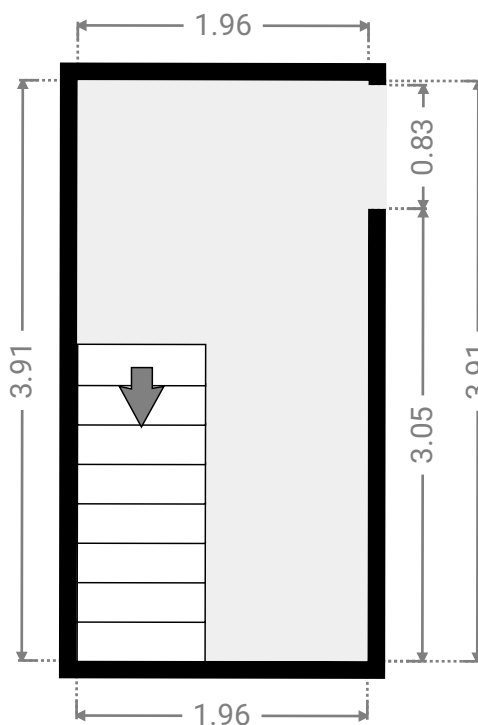
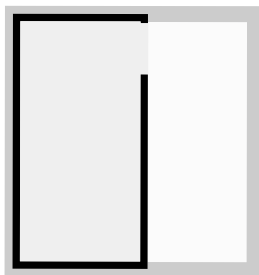

▼ Entrepôt - Surface 17  
Sous-sol

LARGEUR : 1.61 m • LONGUEUR : 3.91 m  
SURFACE : 6.30 m<sup>2</sup> • PÉRIMÈTRE : 11.04 m

